



上ばき袋の作り方

材料



1 ベルトをつけます

ミシン針14号

1 表地の柄の向きを確認してからベルトを付ける位置にしるしをつけます。

2 生地端から2cmのところからベルトを置き、待針で止めてから5cmのしるしのところを縫います。2枚とも同様に縫います。

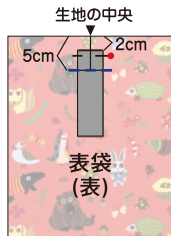
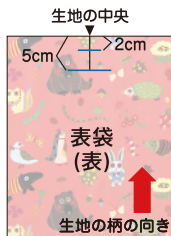

3 ベルトを折って表地と図印に縫い合わせます。11cmのベルトにはDかんを忘れずにはさみます。

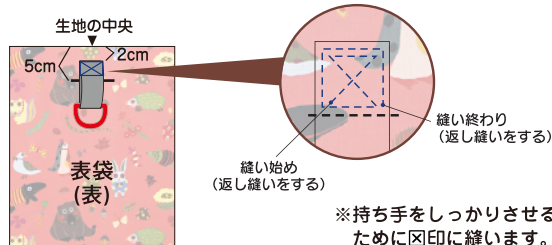

【図印の縫い方】

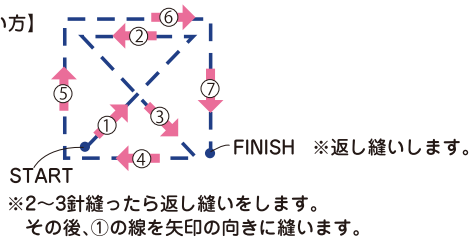

2 袋に仕立てます(表袋・内袋とも)

ミシン針14号

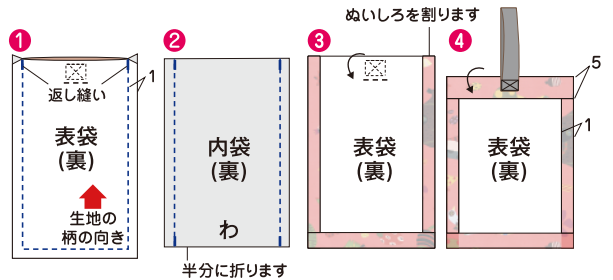

1 表袋を中表に合わせて、三辺を縫います。内袋は半分を折り、両端を縫います。

2 表袋・内袋ともぬいしろを割ってから、袋口を折り、アイロンをかけます。

3 マチを作ります(表袋・内袋とも)

ミシン針14号

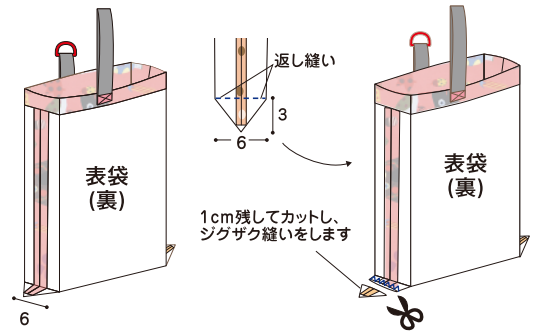

マチの作り方



4 表に返した表袋と内袋を重ね、待針でとめます

1 表袋と内袋を重ねます。

2 待針でとめます。

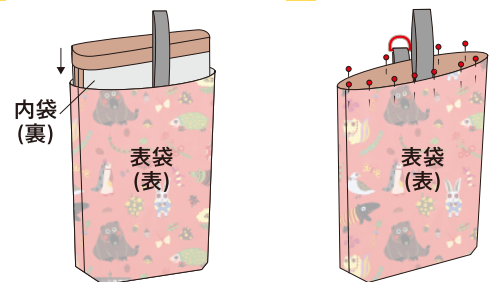

5 ひもを表袋と内袋の間にはさんで、袋口まわりを縫います

ミシン針14号

