



出来上がりサイズ：  
よこ約 25cm たて約 14cm、まち 10cm

<用具> つまみ細工プレート<菱つまみL>  
つまみ細工プレート<菱つまみS>  
ぬい針「絆」  
布切はさみ、糸切はさみ  
ひも通し

<材料>  
つまみ細工プレート用布  
10.5cm角14枚  
7.5cm角15枚  
本体布  
表布27×48cm×2枚  
口布 27×6cm×2枚

カラーひも(細) 85cm 2本  
くるみボタン11mm 3個  
手ぬい糸

ぬい針「絆」と「つまみ細工プレート」でつくる

## 春のお弁当袋

### 【作り方】

- ①菱つまみLを使って連続した花びらを7枚つくります。糸は切らずにおいておきます。2つ作ります。
- ②本体布を図のように裁ち、中表に折り、ぬいしろ1cmで脇を縫います。2枚作ります。

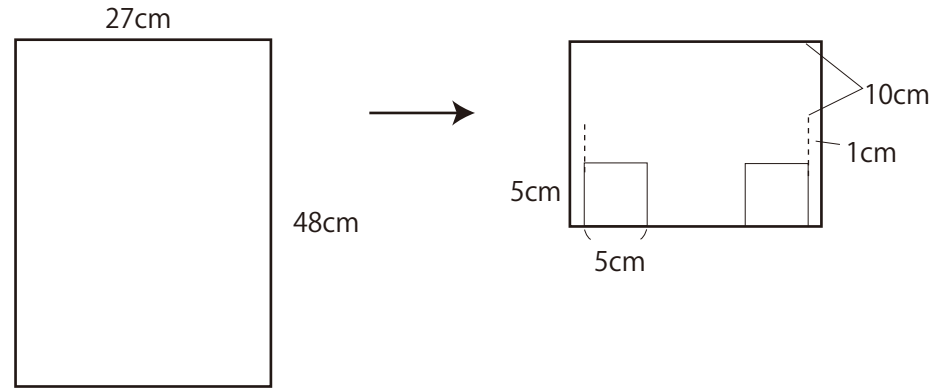

- ③まちを縫い、角をカットします。

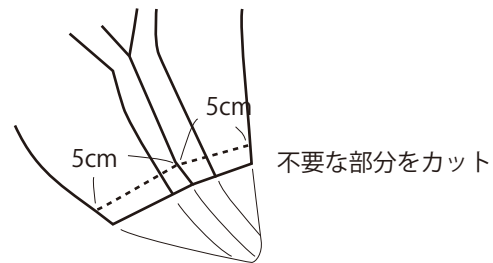

- ④中表に合わせて、4回にわけて脇口を縫い、表に返してさらに押さえ縫いします。

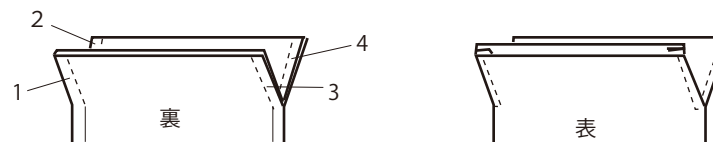

⑤表面・裏面それぞれに①の花びらを均等にギャザーが寄るように加減しながら本体の口に仮止めします。

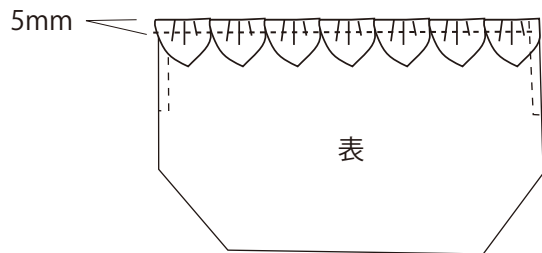

⑦つまみ細工プレート<菱つまみS>で5枚のはなびらのお花を3つ作り、とも布で作ったくるみボタンで本体に縫いつけます。

⑧カラーひもを左右から通して完成です。



⑥口布を2枚用意します。⑤にぬいしろ1cmでぬい、ぬいしろをくるんで折り、まつりぬいで止めます。

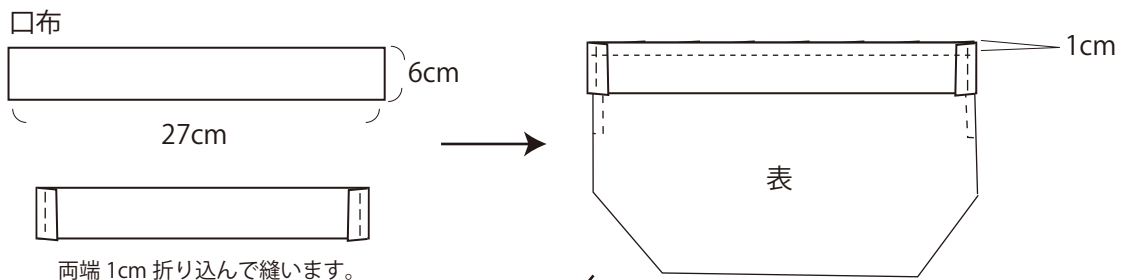

両端 1cm 折り込んで縫います。

2枚つくります

重なった布を縫うのに  
ピーシング針「ブラック」が  
布通りがよくおすすめです。

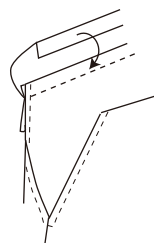

折り込んでまつりぬい  
します。

まつりぬい

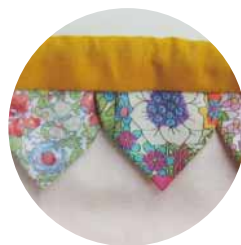

表

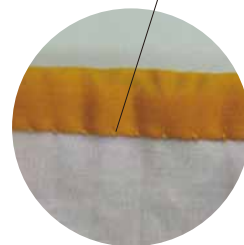

裏