

## 各部の名称 ※イラストはスモールで説明しています。

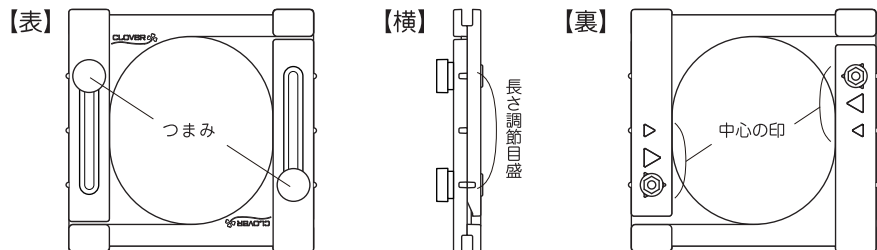

## サイズの変更方法

つまみを両方ゆるめて作りたいタッセルのサイズまでスライドさせ、つまみを締めます。

## 作れるタッセルのサイズ

### ▼スモール 3, 4, 5cm

※3cm以下のタッセルを作りたい時は最小(3cm)に合わせて作り、カットする長さで調節します。

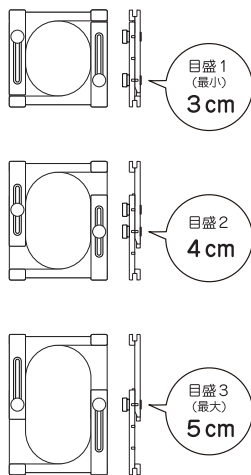

### ▼ラージ 6, 7, 8, 9, 10cm

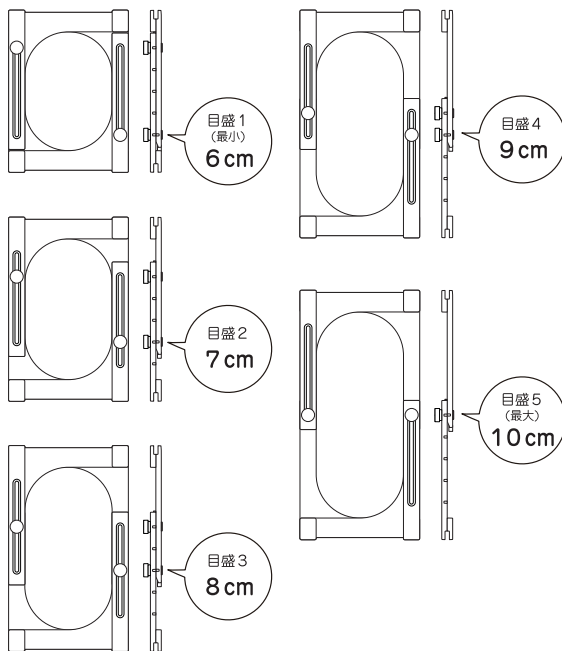

## 作り始める前に...

この説明書では、「25番刺しゅう糸6本取で3cmのタッセルを作る方法」を例として載せています。作りたい長さや使用する糸によって必要な素材の量や巻く回数は変化します。お好みで調節してください。

### 適した糸

25番刺しゅう糸・5番刺しゅう糸・並太の毛糸など、切れにくくしっかりした糸

必要な長さのコードを輪にして結び、準備しておきます。撚りひもをコードにする場合、別売の58-783ハンディヤーンツイスターが使えます。

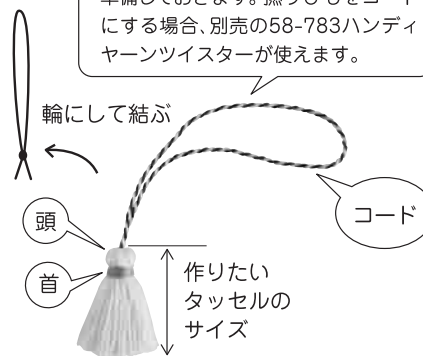

## 準備するもの

糸①~④、紙⑤、はさみ、定規、セロハンテープ

- ① タッセル用の糸
  - ② 中心を結ぶ糸 約30cm (しっかり結んでも切れにくいもの)
  - ③ 首に巻く糸 約40cm
  - ④ コード (1つに結んで輪しておきます)
  - ⑤ 紙(最後の工程でタッセルに巻きつけて端を切り揃える時に使います。作りたい長さ×5~10cm程で準備しておきます)
- ※今回は①②③の糸に25番刺しゅう糸6本取を使用します
- 幅は作るタッセルのボリュームに合わせて決めます。

作りたい長さ(今回は3cm)

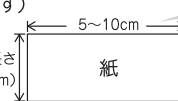

## あれば便利なもの

・くし (タッセルの束をきれいに放射状に広げることができます)

## タッセル本体を作る

1. タッセルメーカーの本体を作りたいタッセルの大きさにセットして本体を裏返し、図のように①の糸端を挟みます。

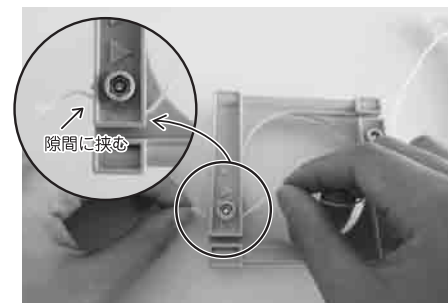

太い糸や細すぎる糸で挟めない場合は無理に糸を挟もうとせず、中心から巻きはじめます。

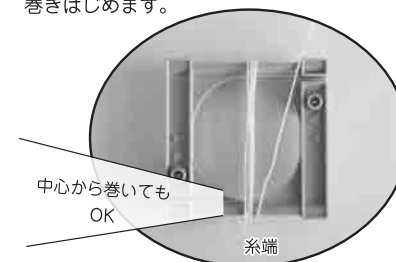

2. 中心に向かって必要回数糸を巻き、糸端を反対側の隙間に挟んでカットします。



写真は25回巻いています。タッセルのボリュームは巻く回数を増減してお好みで調節してください。

3. ④のコードを巻いた糸に埋め込みます。

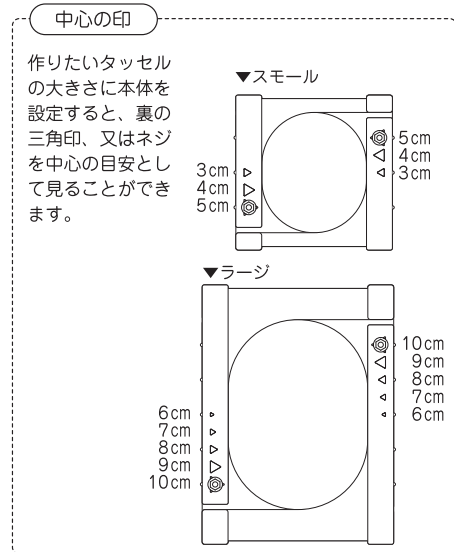

4. 中心の印を目安にして②の中心を結ぶ糸でコードが抜けないように中心をしっかりと結びます。

※わかりやすいように濃い色の糸に変えています。実際は同系色の糸を使ってください。



5. 本体を表に返して、表で2回ほどけないようにしっかりと結んで、余った糸端をカットします。

しっかり結べているか不安な時は、4.と5.の作業をくり返してください。



6. 中心を押さえ、溝にはさみの先を入れ、束の両端をカットします。

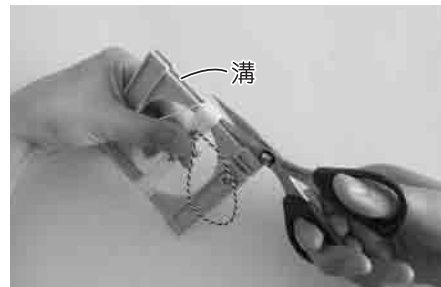

7. コードの輪がある方を上にし、図のようにコードが中心にくるように上の束を放射状に均等におろします。

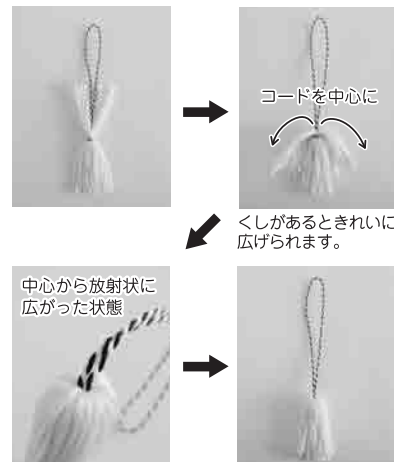

## タッセルの頭を作る

タッセルの束を整えて、図のように③の首に巻く糸をセットします。

※写真はわかりやすいように色を変えています。

1. 図のように糸を輪にして置きます。

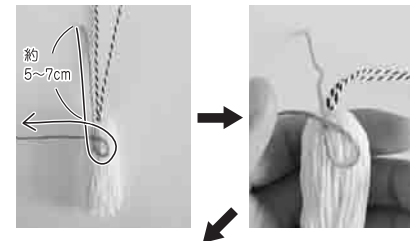

2. 束の頭をきれいに整えて持ち、輪の交差している部分をpushさえて糸を時計回りに数回巻きまます。

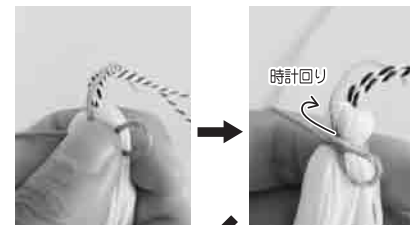

3. 交差している部分を隠すようにさらにしっかりと巻きます。巻き終えたら最初に作った輪に糸端を通します。

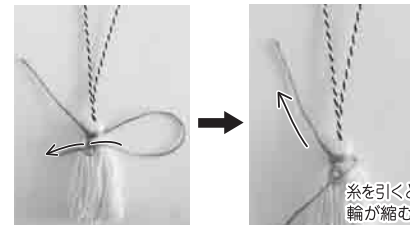

4. 巻き始めの糸を引き、輪を引き締めます。

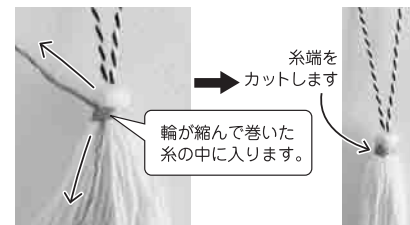

## 仕上げる

1. ⑤の紙をタッセルに巻きつけて、セロハンテープで紙の巻き終わりをとめます。



2. はみ出た先をカットし、切り揃えます。紙を外して形を整えたら出来上がりです。



<できあがり>

Ⓢ 本製品や使用説明書を無断で複製し配布することを禁じます。

**クローバー株式会社**  
〒537-0025 大阪市東成区中道3-15-5  
「お客様係」TEL. (06) 6978-2277