

PLANT HANGER GAUGE

プラントハンガーゲージ

58-771

内容 ・プラントハンガーゲージ 4枚
・クリップ 1個

▼クリップ

プラントハンガーゲージとひもを固定するときはさめます。

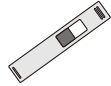

▼プラントハンガーゲージ

プラントハンガーをつくるときに便利なゲージです。2~21cmまで1cm刻みで使えます。

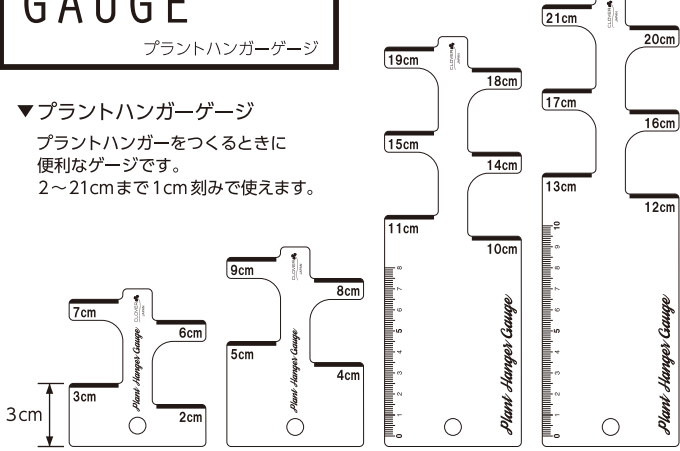

使い方 例：3cmの間隔をあけたい場合

※図ではわかりやすくするために、ひもの色を変えて説明しています。

- ① 図のように芯となるひもをゲージの手前に、結びに使うひもをゲージの裏にくるように置きます。
- ② ひもとプラントハンガーゲージをクリップではさんで固定します。
- ③ プラントハンガーゲージの下から結びます。
- ④ プラントハンガーゲージとクリップを外します。
2~3回結んだら、プラントハンガーゲージを外しても大丈夫です。
3cmの間隔があきました。

プラントハンガーの結び始め方

●様々な方法がありますが、ここでは5種類紹介します。ルールは無いのでお好みでアレンジして楽しんでください。
●結び方は右の“マクラメの基本の結び方”をご参照ください。

●制作の際、別売のプラントハンガーランプ(58-772)を使うと、35mm幅までの机などに固定できるので便利です。

▼リングを使う

…木のリングやメタルリングなどを使って始める場合。

1 リングを使う場合

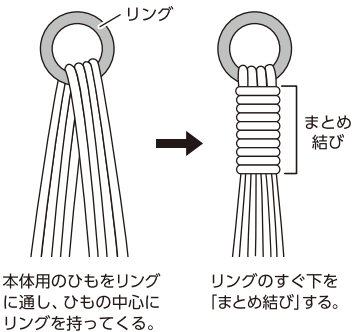

ポイント リングが小さくてプラントハンガーランプ(別売)に引っ掛けることができないとき…

余りひもでリングとプラントハンガーランプを結んでください。

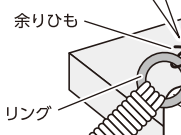

▼リングをひもで作る場合

2 ひもでリングをつくる場合

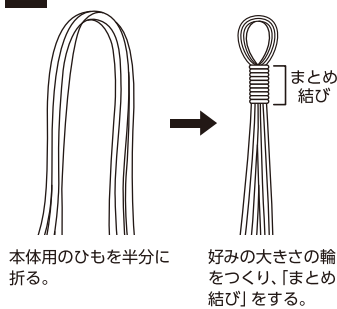

本体用のひもを半分に折る。好みの大きさの輪をつくり、「まとめ結び」をする。

3 「まとめ結び」でリングをつくる場合

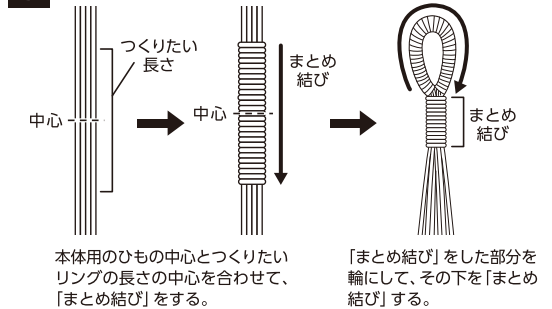

本体用のひもの中心とつくりたいリングの長さの中心を合わせて、「まとめ結び」をする。「まとめ結び」をした部分を輪にして、その下を「まとめ結び」する。

4 「平結び」でリングをつくる場合

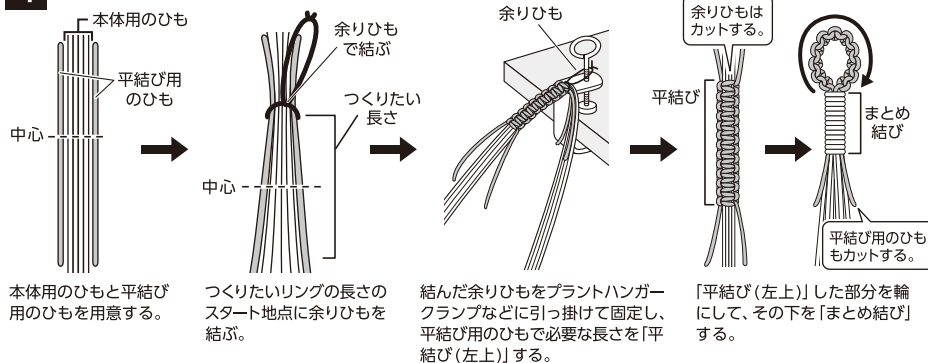

本体用のひもと平結び用のひもを用意する。つくりたいリングの長さのスタート地点に余りひもを結ぶ。結んだ余りひもをプラントハンガーランプなどに引っ掛けて固定し、平結び用のひもで必要な長さを「平結び(左上)」する。「平結び(左上)」した部分を輪にして、その下を「まとめ結び」する。

5 「三つ編み」でリングをつくる場合

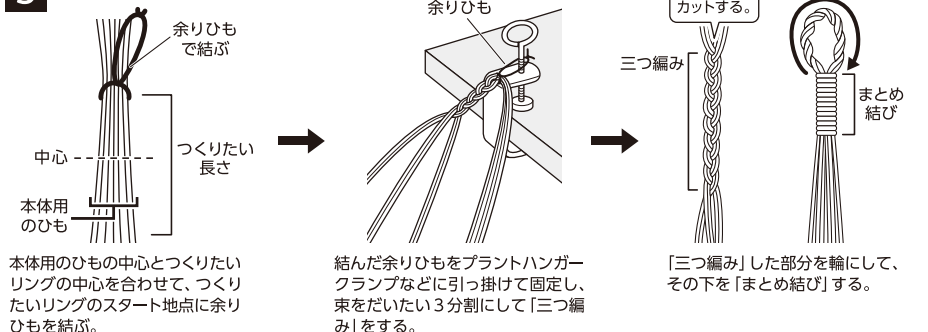

本体用のひもの中心とつくりたいリングの中心を合わせて、つくりたいリングのスタート地点に余りひもを結ぶ。結んだ余りひもをプラントハンガーランプなどに引っ掛けて固定し、束をだいたい3分割にして「三つ編み」をする。「三つ編み」した部分を輪にして、その下を「まとめ結び」する。

マクラメの 基本の結び方

マクラメの
技法をいくつか
紹介します。

プラントハンガーは、“マクラメ”という技法を組み合わせ
て結び目をつくります。
結び目の間隔をあける時にプラントハンガーゲージを使うと、
間隔の揃ったきれいな作品が仕上がります。

※図ではわかりやすくするために、ひもの色を変えて説明しています。

2 右タッチング結び

記号

※反転させると左タッチング結びになります。

1. 芯のひもに図のように(A)を巻いて、引き締める。
2. 1. で作った結び目の下に図のように(A)を巻く。
3. 結び目を引き締める。

1 まとめ結び

記号

束ねた芯のひも

つくりたい長さ+1cm

巻き方向

つくりたい長さ

輪が中に入る

1. 束ねた芯のひもに(A)を図のように置き、右回りに巻き付ける。
2. 必要な長さを巻き、図のように輪に糸端を通す。
3. 上のひもをゆっくりと引くと、輪が中に入るので、入ったらひもの際を切る。

3 平結び (左上)

記号

芯のひも

※反転させると平結び (右上) になります。

1. 芯のひもの上に(A)のひもをのせ、(B)のひもの下に通す。次に、(B)のひもを芯のひもの下に通して図のように出して、左右に引き締める。
2. 芯のひもの上に(A)のひもをのせ、(B)のひもの下に通す。次に、(B)のひもを芯のひもの下に通して図のように出して、左右に引き締める。

4 ねじり結び (左上)

記号

※反転させるとねじり結び (右上) になります。

1. 芯のひもの上に(A)のひもをのせ、(B)のひもの下に通す。次に、(B)のひもを芯のひもの下に通して図のように出して、左右に引き締める。
2. 1. を繰り返す。
3. 結び目が左から右下にねじれていく。

5 三つ編み

記号

1. (A)を(B)にのせ、(B)と(C)の間に置く。
2. (C)を(A)にのせ、(B)と(A)の間に置く。
3. (B)を(C)にのせ、(C)と(A)の間に置く。
4. 1.~3. を繰り返す。

6 四つだたみ結び

記号

1. ひとまとめにしたひもを十字になるように広げる。
2. (A)のひもを曲げて(B)のひもの上にのせる。
3. (B)のひもを曲げて(A)のひもの上にのせる。
4. (C)のひもを曲げて(D)のひもの上にのせる。
5. (D)のひもを曲げて(A)の輪に通す。
6. それぞれのひもを均一に引き締める。2.~6. を繰り返す。

例

繰り返すと、太いロープのような見た目になります。

7 七宝結び

記号

1. 4本1組のひもを準備する。
2. それぞれ「平結び」をする。次にそれぞれの隣り合うひもを芯にして、「平結び」をする。結び用のひもと芯用のひもが入れ替わる。
3. 2段目の「平結び」ができたところ。1段目とずれて結び目ができる。続けて、それぞれ隣り合うひもを芯にして、「平結び」をする。
4. 2. と 3. を繰り返す。上図では間隔を詰めて「平結び」をしているが、プラントハンガーをつくる際には、「平結び」と「平結び」の間隔をあける。

作品 1

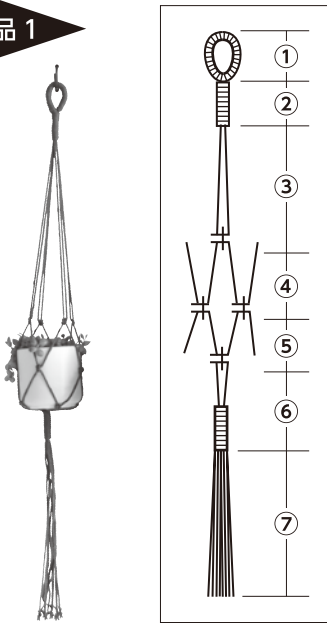

できあがりサイズ：約60cm
吊るす鉢は3号鉢程度の大きさが適しています。

【準備する材料】

太さ2～3mmの丈夫なひも約9m

- ・本体用ひも 1.5m…4本
- ・まとめ用ひも 1.2m…1本
- 70cm…2本

まとめ用のひもを変えるとアクセントになり、1色のみでつくる作品とイメージが変わって楽しめます。

【準備する道具】

- ・プラントハンガーゲージ、クリップ
- ・定規
- ・はさみ

【あれば便利な道具】

- ・58-772 プラントハンガークランプ

- ① 本体用のひもの中心に「プラントハンガーの結び始め方」の3を参考にして1.2mのまとめ用ひもで7cm「まとめ結び」をする。

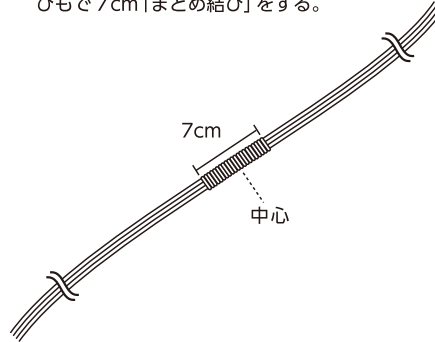

- ③ プラントハンガーゲージを使い、19cmの間隔をあけて図のように2本1組で「右タッチング結び」を1回する。

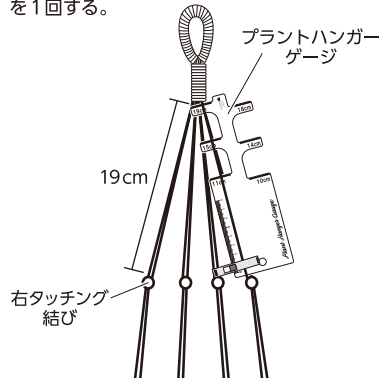

- ⑤ プラントハンガーゲージを使い、4cmの間隔をあけて図のように網状になるように「右タッチング結び」を1回する。

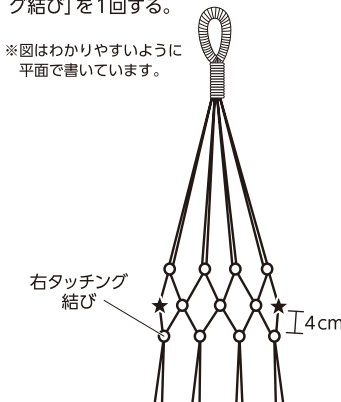

- ② 「まとめ結び」をした部分を輪にして、輪の下を70cmのまとめ用ひもで3cm「まとめ結び」をする。

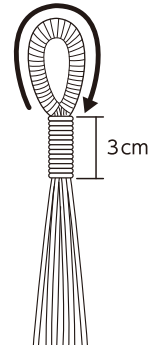

- ④ プラントハンガーゲージを使い、5cmの間隔をあけて図のように網状になるように「右タッチング結び」を1回する。

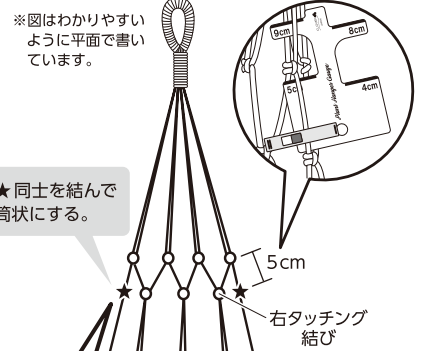

網の筒をつくるイメージ

網状の筒になって
いるか必ず確認する。

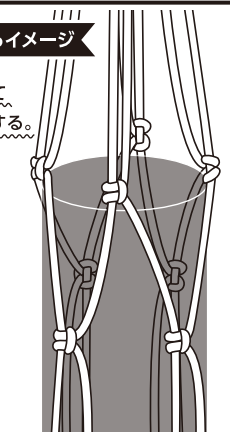

- ⑥ ひもを全てまとめて、⑤で結んだ結び目の下から4cm間隔をあけて70cmのまとめ用ひもで3cm「まとめ結び」をする。

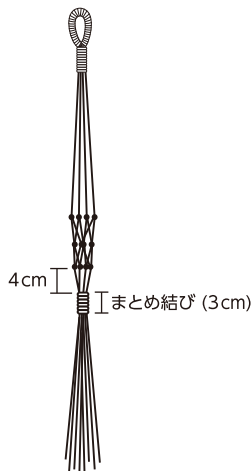

- ⑦ 「まとめ結び」をした下部分のひもは好きな長さにカットする。

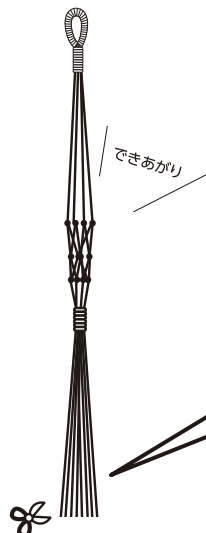

カットし終わったあとは・・・

糸の撚りをほぐしてボリュームを出したり、先を結んだりとお好みで整えてください。

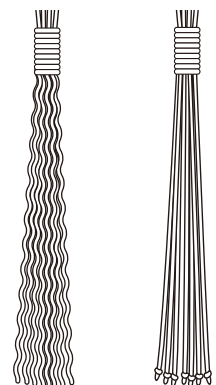

作品 2

できあがりサイズ：約 60cm
吊るす鉢は 3号鉢程度の大きさが適しています。

【準備する材料】

太さ 2～3mm の丈夫なひも 約 10m

- ・本体用ひも 1.5m … 2本
2m … 2本
- ・まとめ用ひも 1.2m … 1本
70cm … 2本

まとめ用のひもの色を変えるとアクセントになり、1色のみでつくる作品とイメージが変わって楽しめます。

※ 準備する道具などは作品 1 と同じです。

本体用ひもの束ね方

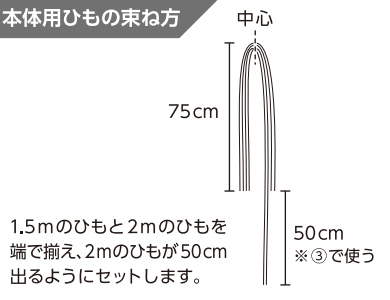

1.5m のひもと 2m のひもを
端で揃え、2m のひもが 50cm
出るようにセットします。

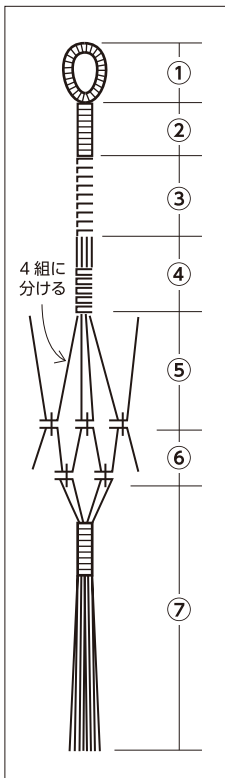

- ① 本体用のひもの中心に「プラントハンガーの結び始め方」の ③ を参考にして 1.2m のまとめ用ひもで 7cm 「まとめ結び」をする。
- ② 「まとめ結び」をした部分を輪にして、輪の下を 70cm のまとめ用ひもで 3cm 「まとめ結び」をする。
- ③ 長いひも 2本を結び用のひも、残りのひもを芯にして 9cm 「ねじり結び (左上)」をする。
- ④ ひもを 4本ずつ 2組に分ける。プラントハンガーゲージを使い 3cm の間隔をあけた後、「平結び (左上)」を 5回結び、残りの 1組も同様に 3cm の間隔をあけた後、「平結び (左上)」を 5回結び。
- ⑤ 2本ずつ 4組に分ける。プラントハンガーゲージを使い、13cm の間隔をあけて「右タッチング結び」を 1回結び、残りの 3組も同様に 13cm の間隔をあけて「右タッチング結び」を 1回結び。
- ⑥ 網状になるように 2本ずつ 4組に分ける。プラントハンガーゲージを使い、4cm の間隔をあけて、「右タッチング結び」を 1回結び、残りの 3組も同様にする。
この時、網状の筒になっているか必ず確認する
- ⑦ ⑥ で結んだ結び目から 4cm 下を 70cm のまとめ用ひもで 3cm 「まとめ結び」をして、残りのふさを好きな長さにカットする。

作品 3

できあがりサイズ：約 70cm
吊るす鉢は 4号鉢程度の大きさが適しています。

【準備する材料】

太さ 2～3mm の丈夫なひも 約 23m

- ・本体用ひも 2m … 4本
2.5m … 4本
- ・まとめ用ひも 2m … 1本
1.2m … 2本

まとめ用のひもの色を変えるとアクセントになり、1色のみでつくる作品とイメージが変わって楽しめます。

※ 準備する道具などは作品 1 と同じです。

本体用ひもの束ね方

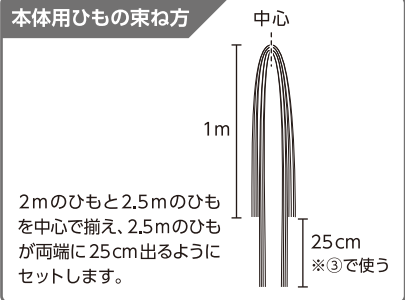

2m のひもと 2.5m のひも
を中心で揃え、2.5m のひも
が両端に 25cm 出るように
セットします。

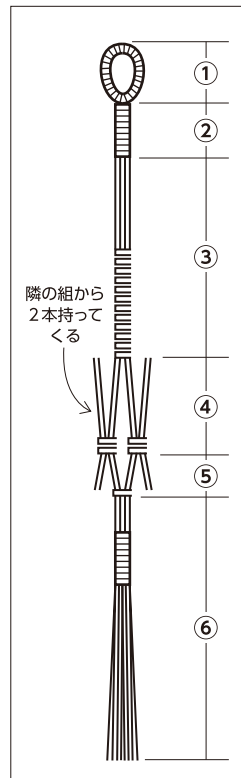

- ① 本体用のひもの中心に「プラントハンガーの結び始め方」の ③ を参考にして 2m のまとめ用ひもで 10cm 「まとめ結び」をする。
- ② 「まとめ結び」をした部分を輪にして、輪の下を 1.2m のまとめ用ひもで 4cm 「まとめ結び」をする。
- ③ 短いひも 2本・長いひも 2本の 4本を 1組にして、4組に分ける。プラントハンガーゲージを使い、11cm の間隔をあけ、短いひも 2本を芯にして「平結び (左上)」を 12回結び、残りの 3組も同様にする。
- ④ 「七宝結び」になるように、ひもを 4本ずつ 4組に分ける（「マクラメの基本的結び方」の「七宝結び」の 2 を参照）。プラントハンガーゲージを使い 9cm の間隔をあけた後、「平結び (左上)」を 2回続けて結び。
この時、網状の筒になっているか必ず確認する
- ⑤ 「七宝結び」になるように、ひもを 4本ずつ 4組に分ける（「マクラメの基本的結び方」の「七宝結び」の 2 を参照）。プラントハンガーゲージを使い、5cm の間隔をあけて「平結び (左上)」を 1回結び。
この時、網状の筒になっているか必ず確認する
- ⑥ ⑤ で結んだ結び目から 5cm 下を 1.2m のまとめ用ひもで 4cm 「まとめ結び」をして、残りのふさを好きな長さにカットする。

番外編 1

デザインのアクセントになる、「平結び」のアレンジです。

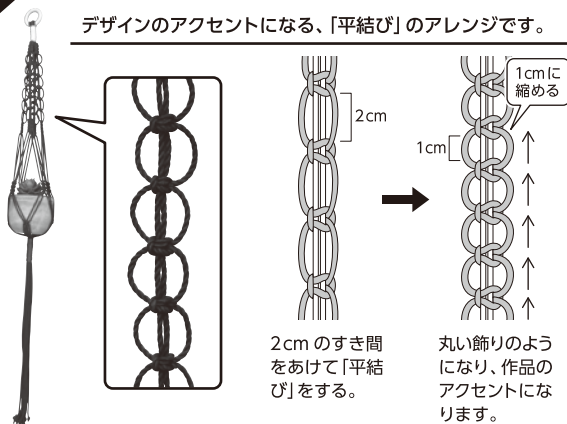

2cm のすき間
をあけて「平結
び」をする。

丸い飾りの方
になり、作品の
アクセントにな
ります。

番外編 2

結びの間にウッドビーズなどを通すと、デザインのアクセントになります。

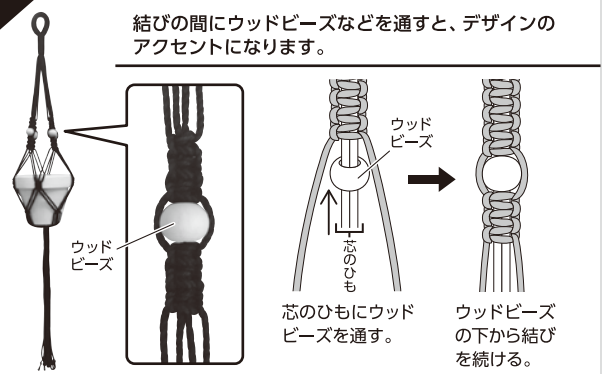

ウッド
ビーズ

ウッド
ビーズ
芯のひもにウッド
ビーズを通す。

ウッド
ビーズ
の下から結び
を続ける。

④ 本製品や基本の使い方説明書を無断で複製し配布することを禁じます。

© 2017 CLOVER

クローバー株式会社
〒537-0025 大阪市東成区中道3-15-5
「お客様係」TEL. (06) 6978-2277