

# PLANT HANGER GAUGE

58-771

▼プラントハンガーゲージ  
プラントハンガーをつくる時に便利なゲージです。2~21cmまで1cm刻みで使えます。

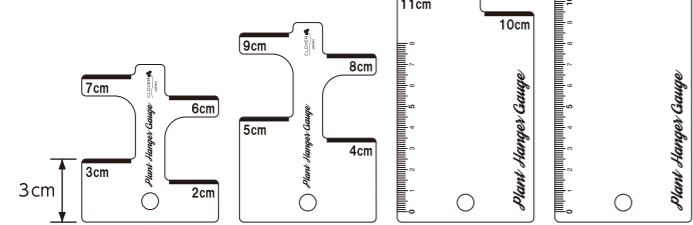

内容  
・プラントハンガーゲージ 4枚  
・クリップ 1個

▼クリップ  
プラントハンガーゲージとひもを固定するときには使えます。

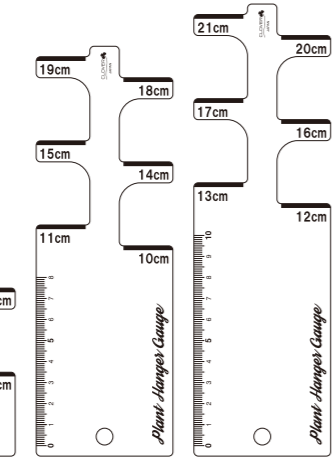

使い方 例：3cmの間隔をあけたい場合

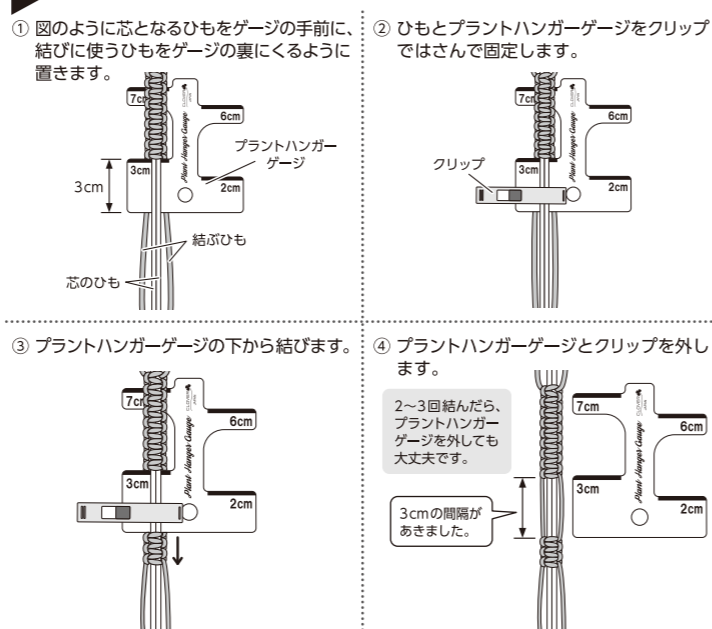

## プラントハンガーの結び始め方

●様々な方法がありますが、ここでは5種類紹介します。ルールは無いのでお好みでアレンジして楽しんでください。  
●結び方は右の「マクラメの基本の結び方」をご参照ください。

●制作の際、別売のプラントハンガークランプ (58-772) を使うと、35mm幅までの机などに固定できるので便利です。

▼リングを使う  
…木のリングやメタルリングなどを使って始める場合。

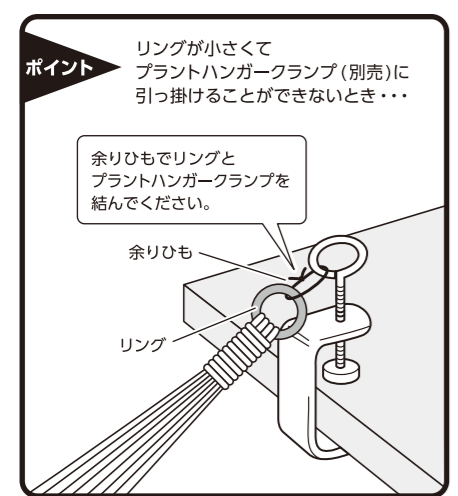
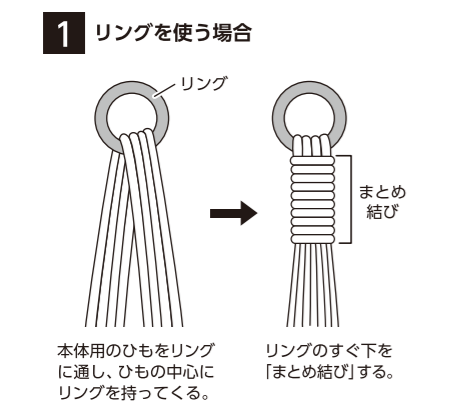

## ▼リングをひもで作る場合

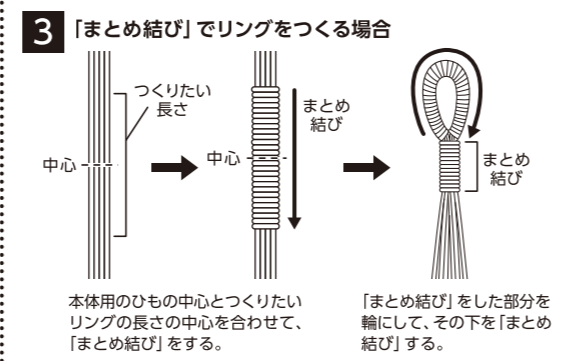
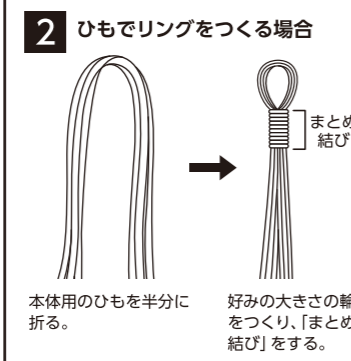

## 4 「平結び」でリングをつくる場合

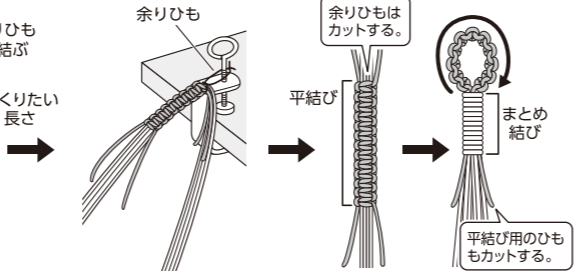
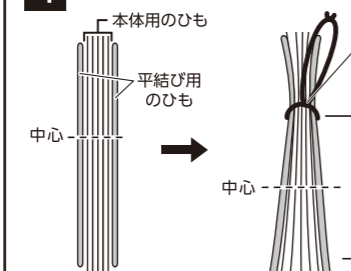

## 5 「三つ編み」でリングをつくる場合

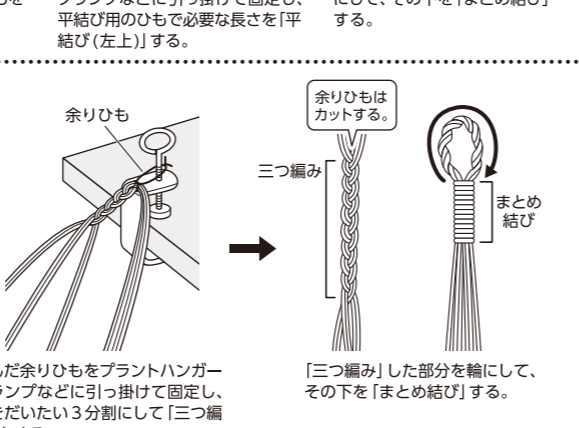
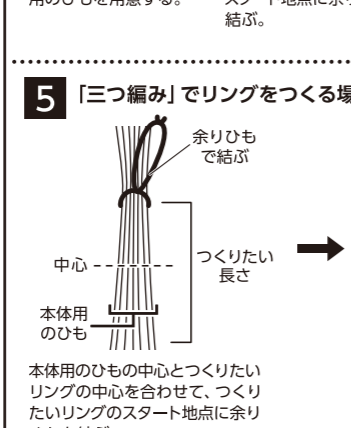

## マクラメの基本の結び方

マクラメの技法をいくつか紹介します。  
プラントハンガーは、「マクラメ」という技法を組み合わせる結び目をつくります。結び目の間隔をあける時にプラントハンガーゲージを使うと、間隔の揃ったきれいな作品が仕上がります。

※図ではわかりやすくするために、ひもの色を変えて説明しています。

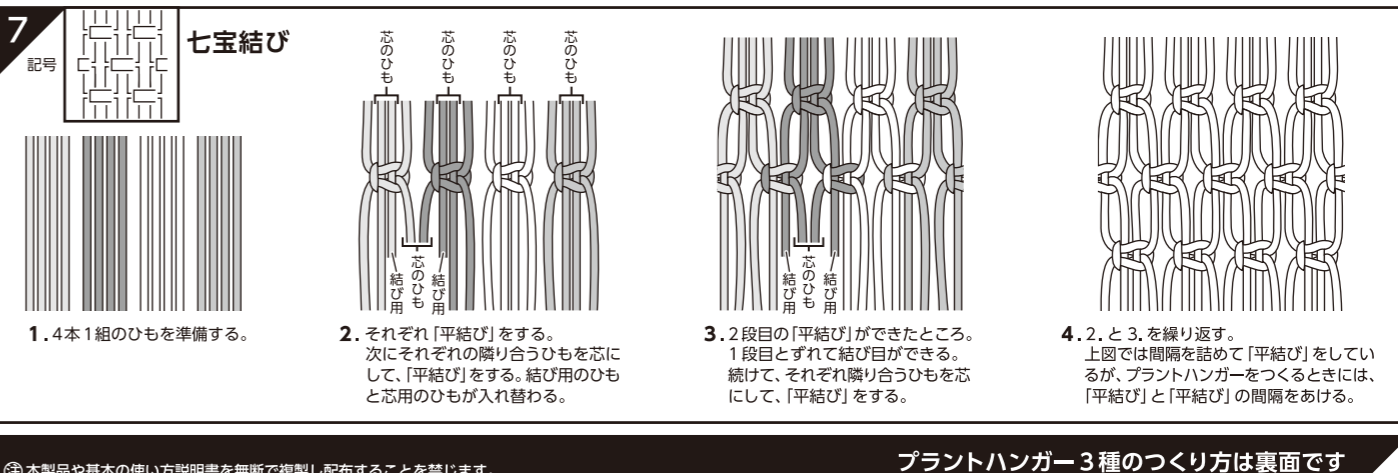
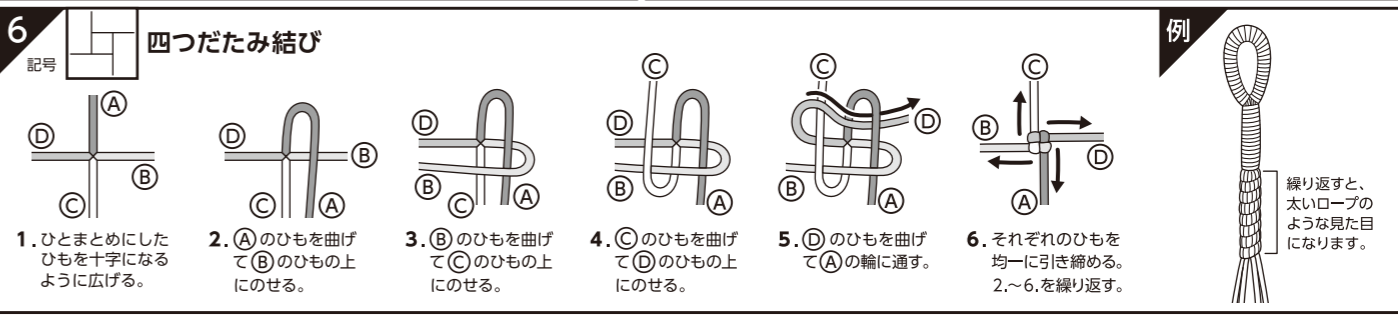
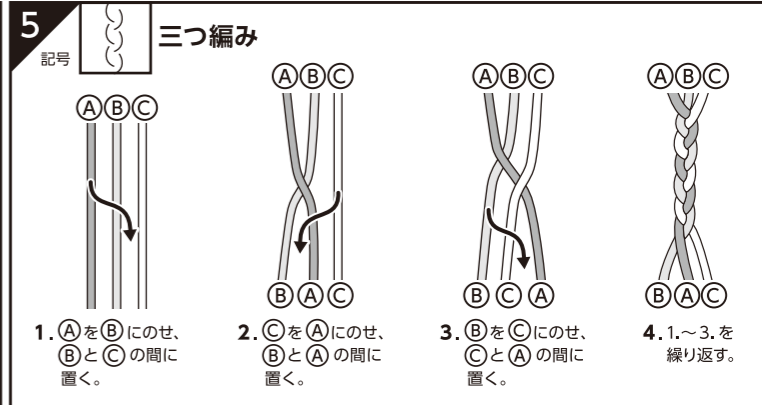
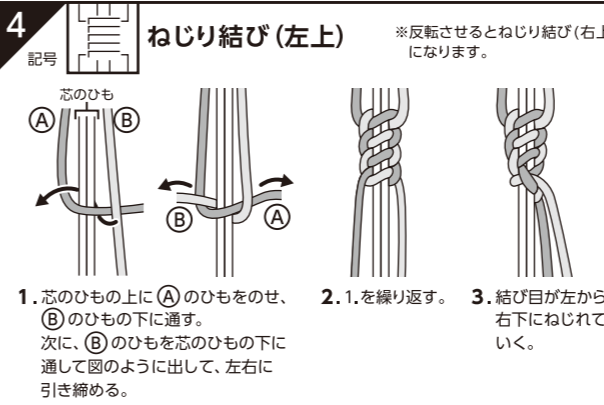
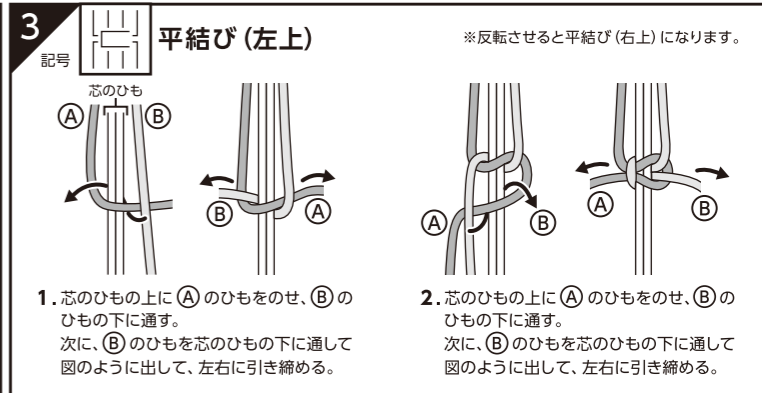
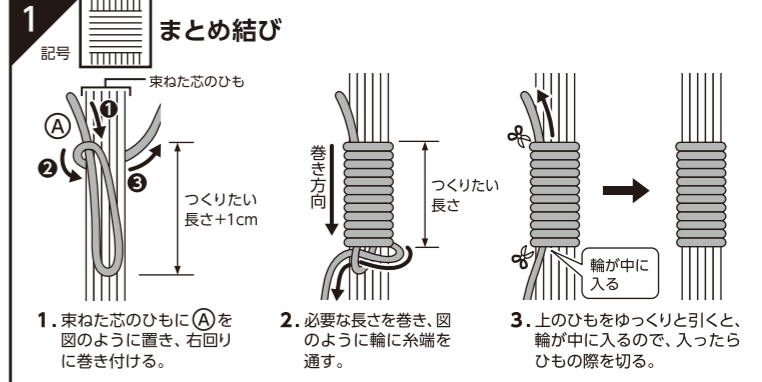
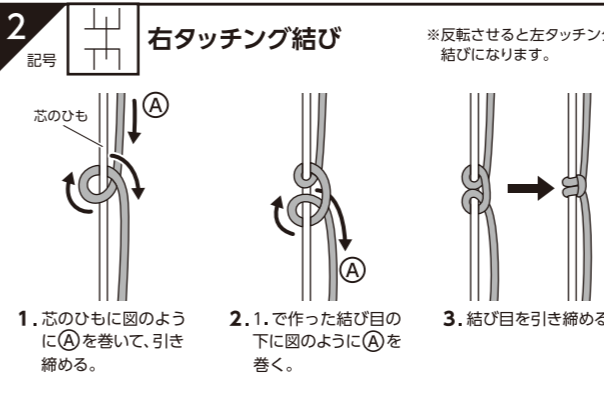

プラントハンガー3種のつくり方

簡単なプラントハンガーをつくって仕組みを理解すれば、お好みのプラントハンガーをつくることができます。

作品1

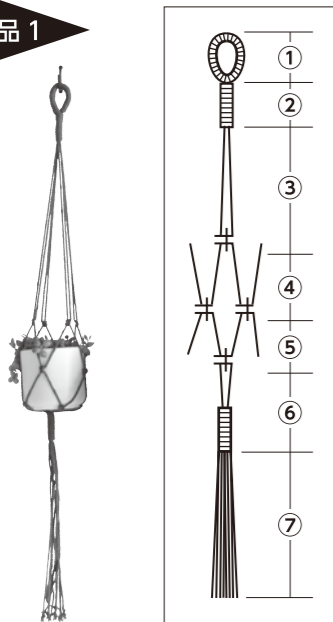

できあがりサイズ：約60cm  
吊るす鉢は3号鉢程度の大きさが適しています。

【準備する材料】  
太さ2～3mmの丈夫なひも 約9m

- ・本体用ひも 1.5m…4本
- ・まとめ用ひも 1.2m…1本
- 70cm…2本

まとめ用のひもを変えるとアクセントになり、1色のみでつくる作品とイメージが変わって楽しめます。

- 【準備する道具】
- ・プラントハンガーゲージ、クリップ
  - ・定規
  - ・はさみ

- 【あれば便利な道具】
- ・58-772 プラントハンガークランプ

- ⑥ ひもを全てまとめて、⑤で結んだ結び目の下から4cm間隔をあけて70cmのまとめ用ひもで3cm「まとめ結び」をする。

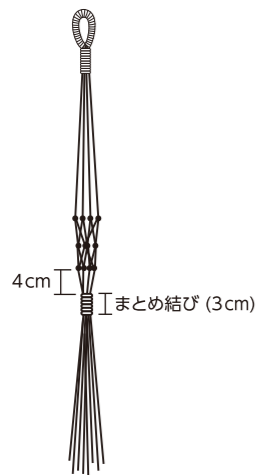

- ① 本体用のひもの中心に「プラントハンガーの結び始め方」の③を参考にして1.2mのまとめ用ひもで7cm「まとめ結び」をする。

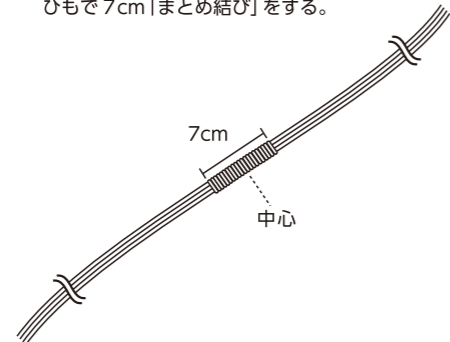

- ③ プラントハンガーゲージを使い、19cmの間隔をあけて図のように2本1組で「右タッチング結び」を1回する。

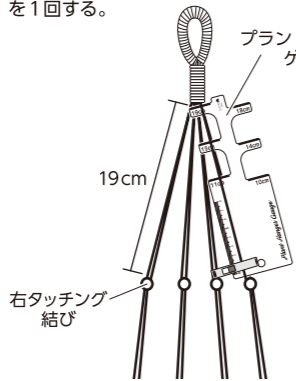

- ⑤ プラントハンガーゲージを使い、4cmの間隔をあけて図のように網状になるように「右タッチング結び」を1回する。

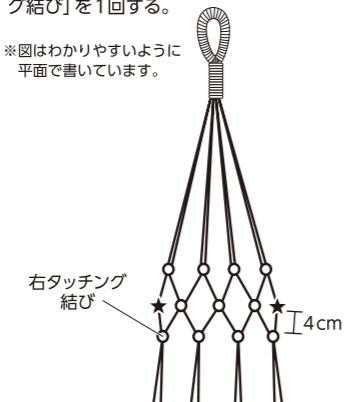

- ⑦ 「まとめ結び」をした下部分のひもは好きな長さにカットする。



- ② 「まとめ結び」をした部分を輪にして、輪の下を70cmのまとめ用ひもで3cm「まとめ結び」をする。

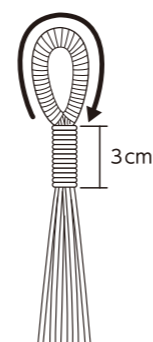

- ④ プラントハンガーゲージを使い、5cmの間隔をあけて図のように網状になるように「右タッチング結び」を1回する。

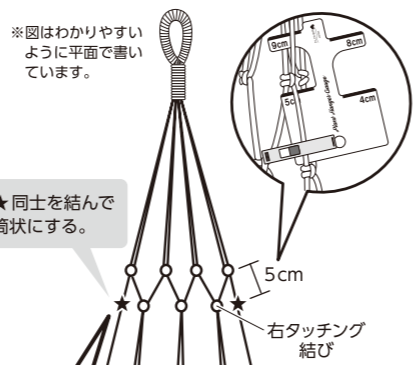

★同土を結んで筒状にする。

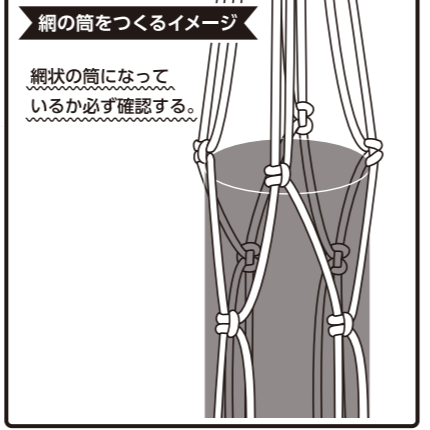

カットし終わったあとは・・・

糸の撚りをほぐしてボリュームを出したり、先を結んだりとお好みで整えてください。

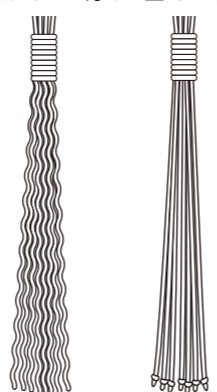

作品2



できあがりサイズ：約60cm  
吊るす鉢は3号鉢程度の大きさが適しています。

【準備する材料】  
太さ2～3mmの丈夫なひも 約10m

- ・本体用ひも 1.5m…2本
- 2m…2本
- ・まとめ用ひも 1.2m…1本
- 70cm…2本

まとめ用のひもを変えるとアクセントになり、1色のみでつくる作品とイメージが変わって楽しめます。

※準備する道具などは作品1と同じです。

本体用ひもの束ね方

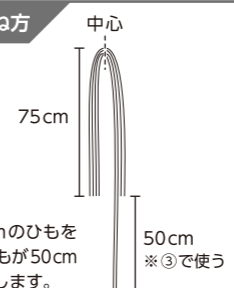

1.5mのひもと2mのひもを端で揃え、2mのひもが50cm出るようにセットします。

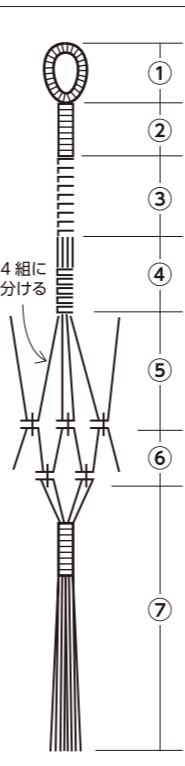

- ① 本体用のひもの中心に「プラントハンガーの結び始め方」の③を参考にして1.2mのまとめ用ひもで7cm「まとめ結び」をする。

- ② 「まとめ結び」をした部分を輪にして、輪の下を70cmのまとめ用ひもで3cm「まとめ結び」をする。

- ③ 長いひも2本を結び用のひも、残りのひもを芯にして9cm「ねじり結び(左上)」をする。

- ④ ひもを4本ずつ2組に分ける。プラントハンガーゲージを使い3cmの間隔をあけた後、「平結び(左上)」を5回結ぶ。残りの1組も同様に3cmの間隔をあけた後、「平結び(左上)」を5回結ぶ。

- ⑤ 2本ずつ4組に分ける。プラントハンガーゲージを使い、13cmの間隔をあけて「右タッチング結び」を1回結ぶ。残りの3組も同様に13cmの間隔をあけて「右タッチング結び」を1回結ぶ。

- ⑥ 網状になるように2本ずつ4組に分ける。プラントハンガーゲージを使い、5cmの間隔をあけて、「右タッチング結び」を1回結ぶ。残りの3組も同様に5cmの間隔をあけて「平結び(左上)」を1回結ぶ。

この時、網状の筒になっているか必ず確認する

- ⑦ ⑥で結んだ結び目から4cm下を70cmのまとめ用ひもで3cm「まとめ結び」をして、残りのふさを好きな長さにカットする。

番外編 1

デザインのアクセントになる、「平結び」のアレンジです。

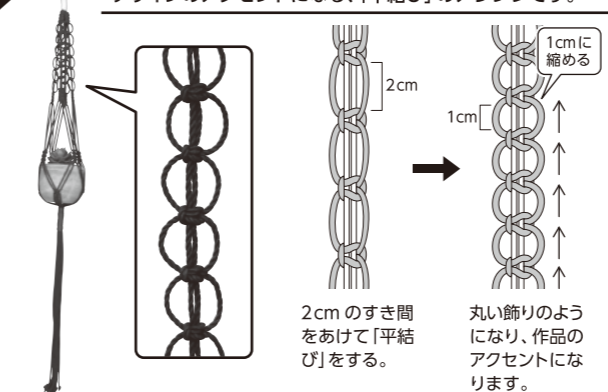

2cmのすき間をあけて「平結び」をする。

丸い飾りになり、作品のアクセントになります。

作品3



できあがりサイズ：約70cm  
吊るす鉢は4号鉢程度の大きさが適しています。

【準備する材料】  
太さ2～3mmの丈夫なひも 約23m

- ・本体用ひも 2m…4本
- 2.5m…4本
- ・まとめ用ひも 2m…1本
- 1.2m…2本

まとめ用のひもを変えるとアクセントになり、1色のみでつくる作品とイメージが変わって楽しめます。

※準備する道具などは作品1と同じです。

本体用ひもの束ね方

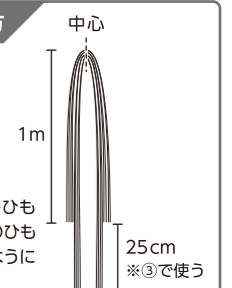

2mのひもと2.5mのひもを端で揃え、2.5mのひもが両端に25cm出るようにセットします。

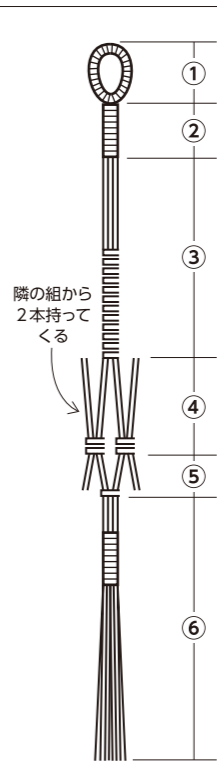

- ① 本体用のひもの中心に「プラントハンガーの結び始め方」の③を参考にして2mのまとめ用ひもで10cm「まとめ結び」をする。

- ② 「まとめ結び」をした部分を輪にして、輪の下を1.2mのまとめ用ひもで4cm「まとめ結び」をする。

- ③ 短いひも2本・長いひも2本の4本を1組にして、4組に分ける。プラントハンガーゲージを使い、11cmの間隔をあけ、短いひも2本を芯にして「平結び(左上)」を12回結ぶ。残りの3組も同様に12回結ぶ。

- ④ 「七宝結び」になるように、ひもを4本ずつ4組に分ける(「マクラメの基本の結び方」7「七宝結び」の2を参照)。プラントハンガーゲージを使い9cmの間隔をあけた後、「平結び(左上)」を2回続けて結ぶ。

この時、網状の筒になっているか必ず確認する

- ⑤ 「七宝結び」になるように、ひもを4本ずつ4組に分ける(「マクラメの基本の結び方」7「七宝結び」の2を参照)。プラントハンガーゲージを使い、5cmの間隔をあけて「平結び(左上)」を1回結ぶ。

この時、網状の筒になっているか必ず確認する

- ⑥ ⑤で結んだ結び目から5cm下を1.2mのまとめ用ひもで4cm「まとめ結び」をして、残りのふさを好きな長さにカットする。

番外編 2

結びの間にウッドビーズなどを通すと、デザインのアクセントになります。

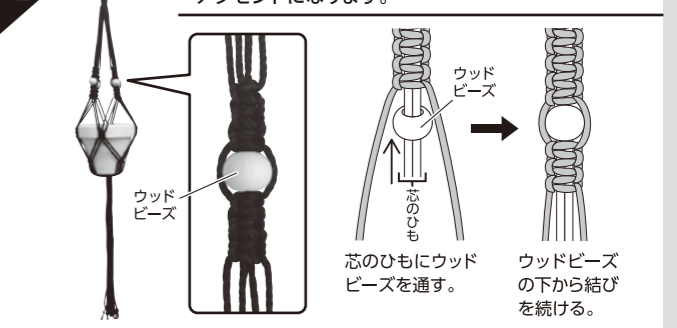

ウッドビーズの下の結びを続ける。

③ 本製品や基本の使い方説明書を無断で複製し配布することを禁じます。

© 2017 CLOVER

クローバー株式会社  
〒537-0025 大阪市東成区中道3-15-5  
「お客様係」TEL.(06)6978-2277